

### 特 長

- 0.4mmピッチと狭ピッチ仕様の小型圧接コネクタです。
- 実装高1.0mmを実現した低背コネクタです。
- コネクタ嵌合時の体積は、当社SSLシリーズ（極細同軸用 0.5mmピッチ圧接コネクタ）と比較して、約50%の小型化を実現しています。
- 極細同軸ケーブル（AWG42番線）に接続可能です。
- 金属シェルでコネクタを囲むことにより、ノイズ対策、製品の強度を確保しています。
- RoHSに対応しています。

### 仕 様

- インシュレータ材質：LCPガラス繊維入り（UL94V-0材）色；黒
- コンタクト材質：銅合金
- コンタクト仕上：ニッケルメッキ下地金メッキ仕上げ
- シエル材質：銅合金
- シエル仕上：ニッケルメッキ下地錫銅メッキ仕上げ
- 圧接カバー材質(プラグ側)：LCPガラス繊維入り（UL94V-0材）色；白
- 定格電流：1端子につき0.25A
- 接触抵抗：100mΩ以下（コネクタを嵌合した状態）
- 耐電圧：AC200V、1分間
- 絶縁抵抗：DC250V、100MΩ以上
- 使用温度範囲：-40℃～+85℃

#### ● オーダーコード

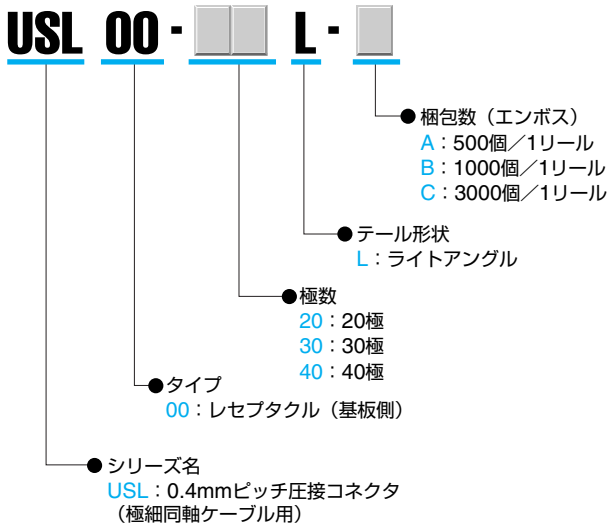

#### ● オーダーコード

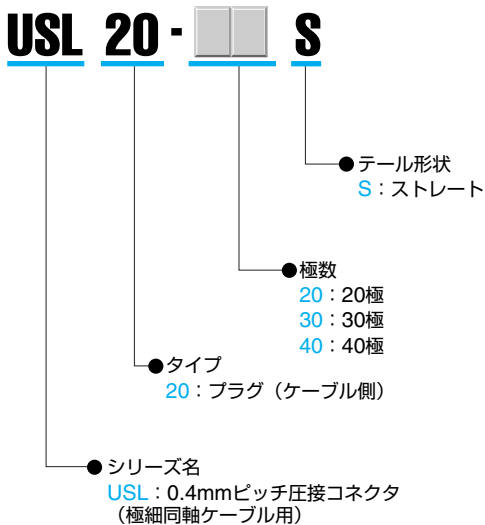

### 用 途

携帯電話、デジタルスチールカメラ、デジタルビデオカメラ、ミニノートパソコン、PDA、ポータブルDVDなど、小型液晶を使用している機器。

※プラグ用ベース（品名：USL20-□□Sベース）、プラグ用カバー（品名：USL20-□□CV）の個別販売も行っております。ご注文は当社営業までお問い合わせください。

USL00- □□ L- □ (レセプタクル)

単位: mm

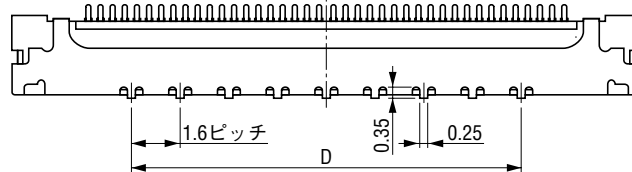
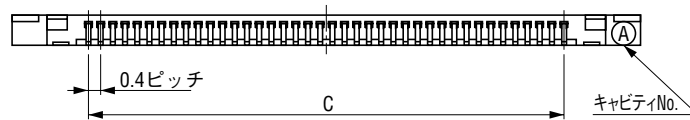
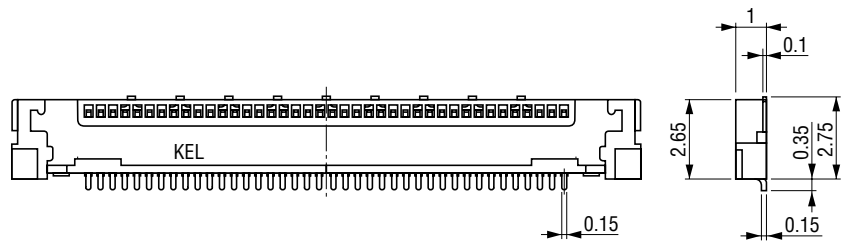
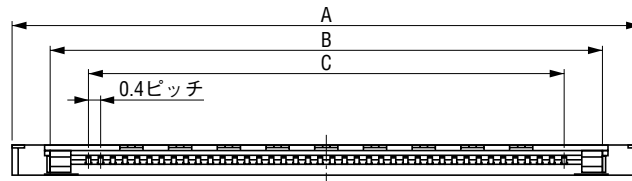
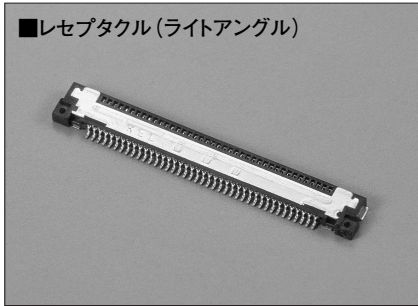

■品名一覧/寸法表 (単位: mm)

極数	品名	A	B	C	D	E	F
20	USL00-20L-□	12.6	10.1	7.6	6.4	0.6	12.8
30	USL00-30L-□	16.6	14.1	11.6	9.6	1.0	16.8
40	USL00-40L-□	20.6	18.1	15.6	12.8	1.4	20.8

基板設計要領 (コネクタ搭載面)

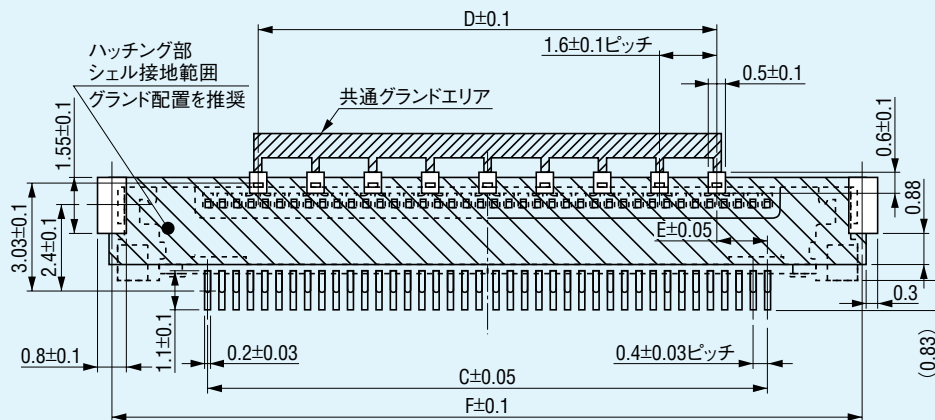

USL20-□□S (プラグ)

単位: mm

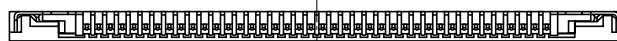
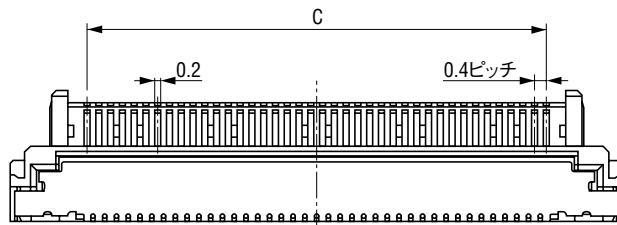
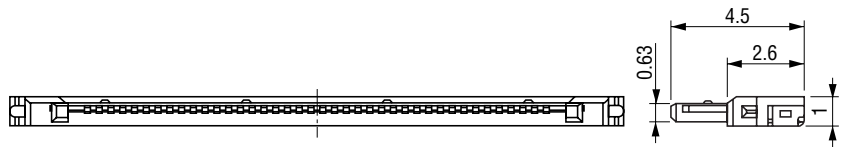
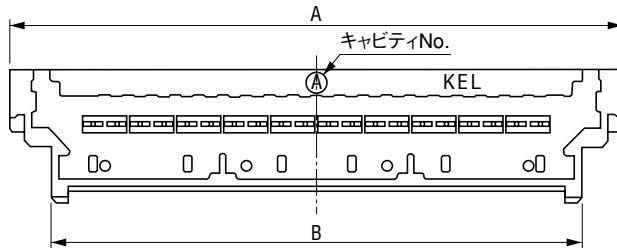
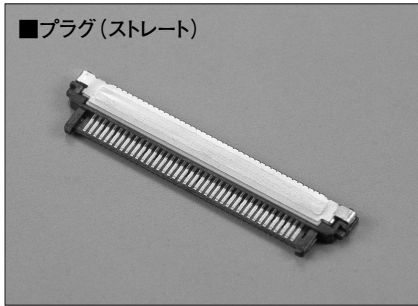

■品名一覧/寸法表 (単位:mm)

極数	品名	A	B	C
20	USL20-20S	12.8	10.1	7.6
30	USL20-30S	16.8	14.1	11.6
40	USL20-40S	20.8	18.1	15.6

嵌合図

単位: mm

X-X' 断面図

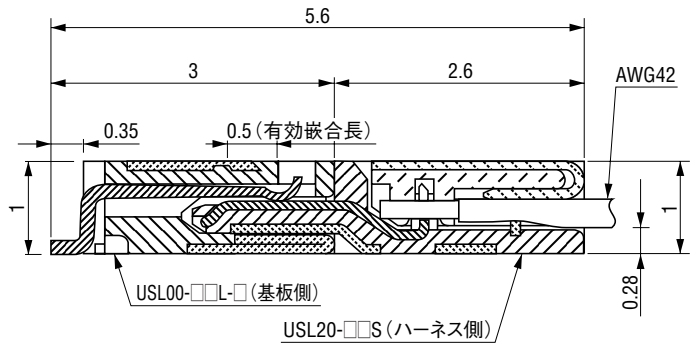
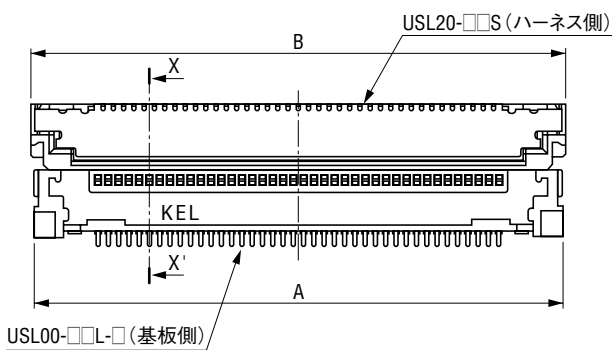

■極数/寸法表

極数	A	B
20	12.6	12.8
30	16.6	16.8
40	20.6	20.8

0.4mm ピッチ圧接コネクタ (極細同軸ケーブル対応) ハーネス結線図

● オーダーコード

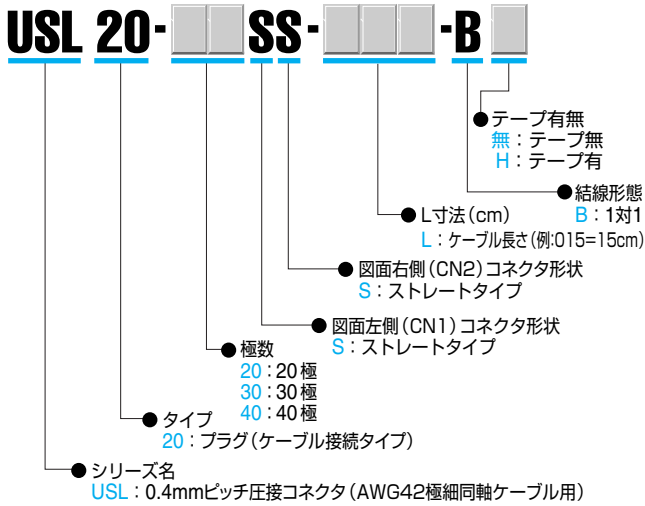

● オーダーコード

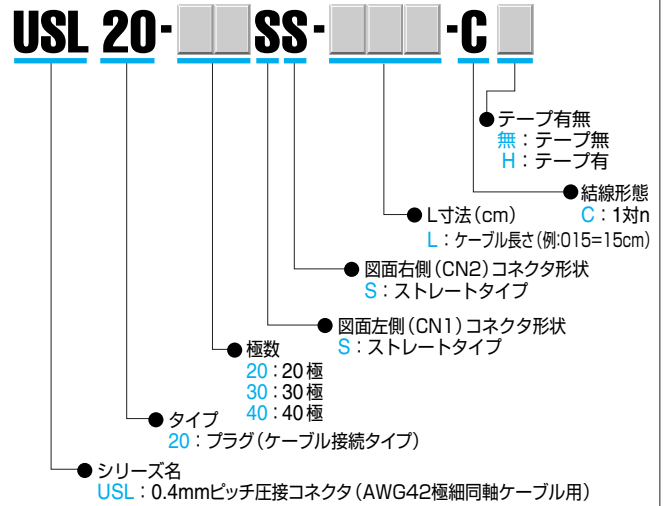

単位：mm

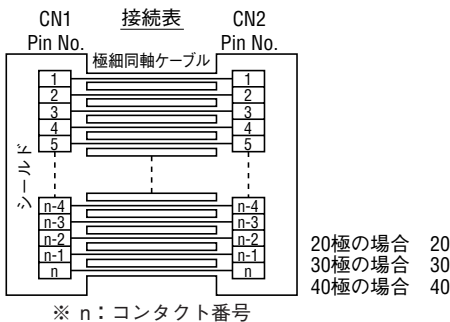
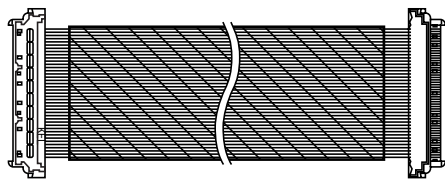
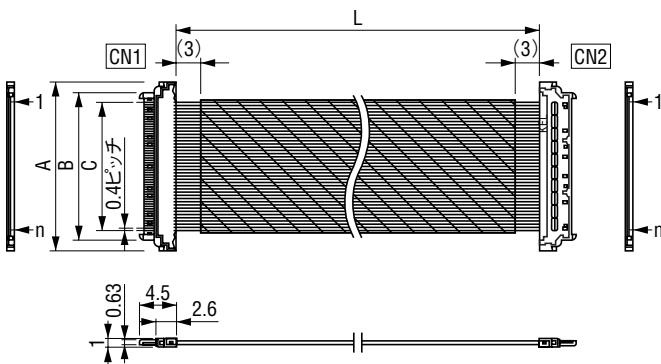

■品名一覧/寸法表 (単位：mm)

極数	品名	A	B	C
20	USL20-20SS-□□□-B□	12.8	10.1	7.6
30	USL20-30SS-□□□-B□	16.8	14.1	11.6
40	USL20-40SS-□□□-B□	20.8	18.1	15.6

単位：mm

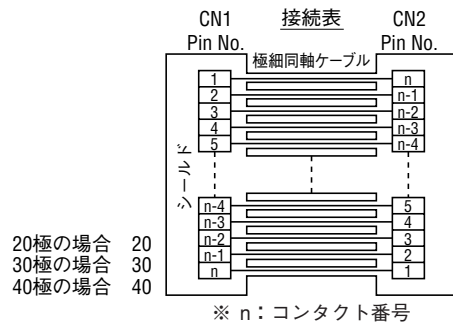
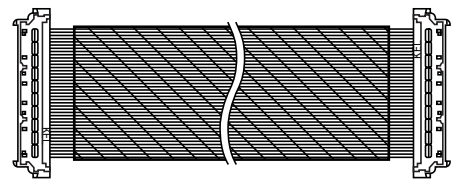
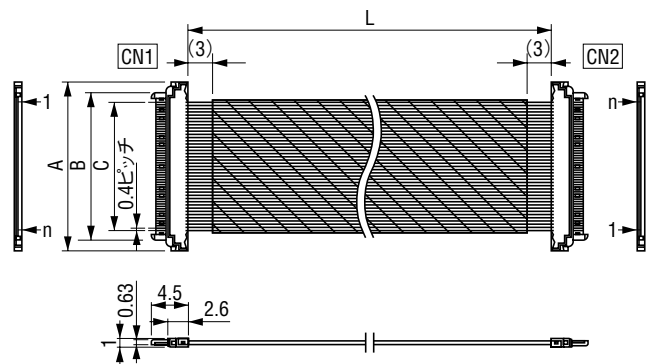

■品名一覧/寸法表 (単位：mm)

極数	品名	A	B	C
20	USL20-20SS-□□□-C□	12.8	10.1	7.6
30	USL20-30SS-□□□-C□	16.8	14.1	11.6
40	USL20-40SS-□□□-C□	20.8	18.1	15.6

※本カタログ仕様は改良のため予告なく変更することがあります。